



Atlantic®



www.ATLANTIC-OASE.com



Product Manual | Manuel du Produit | Manual del Producto

FF4216B - 73836 | FF4216G - 73837 | FF4216T - 73838

FF6216B - 73839 | FF6216G - 73840 | FF6216T - 73841

FF8216B - 73842 | FF8216G - 73843 | FF8216T - 73844

Introduction

Thank you for purchasing the Atlantic Flexible Hardscape Basin. Before using this basin please take a moment to review this manual. Flexible Hardscape Basins create a wrinkle-free, easily plumbed reservoir for use with engineered stone basins.

Installation

Preparing the Surround

Begin by constructing the garden wall surround for the basin as per manufacturer instructions. Atlantic's flexible basins are designed to work with 12" x 8" x 4" wall stones, minimizing the amount of cuts needed. However, they can be used with any variety of stone.

The opening should be 24" deep (from front to back) and 15 3/4" - 16" tall. The width will vary depending on the size of the basin (48", 72", or 96"). The center of the bulkhead outlet will be 10" high and 9" in from the side of the basin (Figure 1). Ensure that a space is left in the wall for bulkhead installation. The hole should be 4" - 6" wide, depending on how you set the bulkhead. Backing plates are provided to bridge gap(s) in the stone around the plumbing, providing structural support to the basin.

When preparing the base under the basin, the ground must be compacted and level. Sand or limestone screenings can be added to raise or level the base. Ensure that there are no sharp objects that could puncture the basin.

Underlayment fabric can be installed below the basin for added protection.

Figure 1

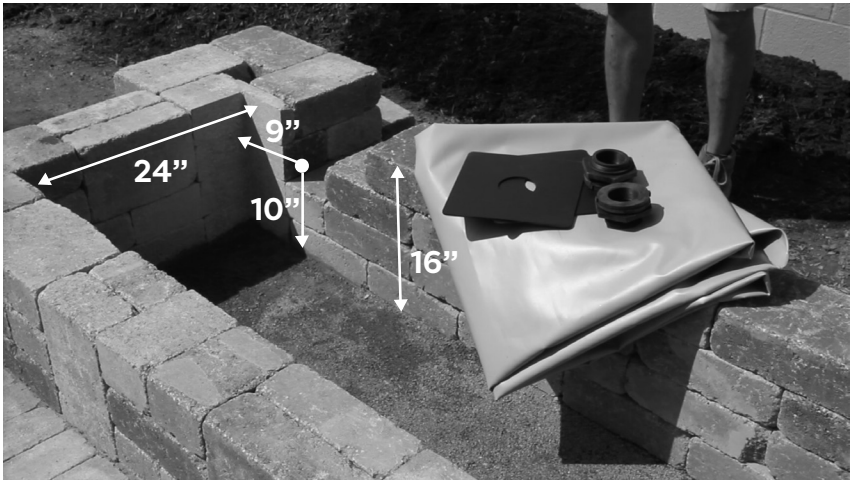

Installing the Bulkhead

The Flexible Basin is equipped with one or two 1 1/2" bulkhead fittings, depending on the basin size. Install the bulkhead fitting(s) before setting the basin. Remove the retaining nut and plastic friction washer, leaving the rubber gasket on the body of the bulkhead fitting(s). The retaining nut has reverse threads. Turn clockwise to loosen.

From the inside of the flexible basin, insert the threaded end of the bulkhead into the pre-punched hole in the flexible basin. This will sandwich the rubber gasket between the flange of the bulkhead and the inside wall of the flexible basin (Figure 2). Slip the 10" round backing plate over the threaded end of the bulkhead on the outside of the flexible basin, followed by the friction washer and the retaining nut. Tighten the retaining nut by hand and then finish off with a half turn from a wrench, leaving the top and bottom of the nut parallel to the blocks. Note that the retaining nut has reverse threads. Turn counterclockwise to tighten.

Installing the Flexible Basin

Place the flexible basin within the stone surround, being careful not to disturb the level base at the bottom. Starting at the center, use your hands to smooth out the basin, working any excess slack towards the outside edges. Ensure that the basin is tucked tightly into all corners, and place some stones around the top edges of the basin to temporarily hold the basin in place (Figure 3).

Figure 3



Plumbing the Basin

Flexible basins can be plumbed using submersible or external pumps. The number of pumps, their size and their location will be dictated by the water features being installed. See Figure 4 for a typical submersible pump installation using an Atlantic TidalWave pump and FFKIT1 Plumbing Kit.

Figure 2

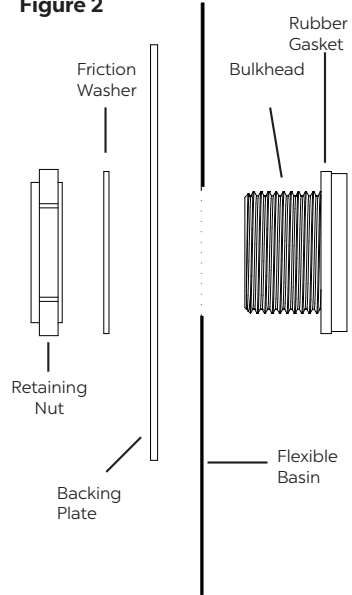
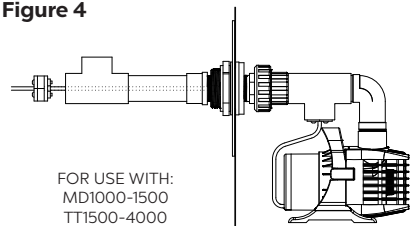

Figure 4



Installation of Pump inside Flex Basin

To install the pump inside the Basin, plumbed directly to a Copper Bowl or Spillway, follow the instructions in the FFKIT1 Manual, using Cord Seal Fittings to pass the pump cord through the pumping as shown in Figure 5.

Figure 5

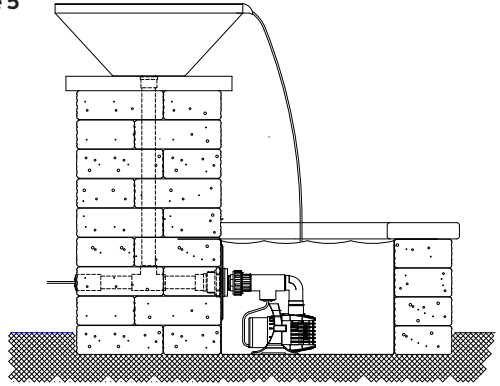

Installation of Pump inside Flex Basin to FiltoClear outside

To install the pump inside the Basin, plumbed directly to a FiltoClear filter, follow the instructions in the FFKIT1 Manual, using Cord Seal Fittings to pass the pump cord through the plumbing as shown. Connect the discharge of the pump to the FiltoClear to deliver filtered water to Spillway, Bowl or Fountain Nozzles (Figure 6).

Figure 6

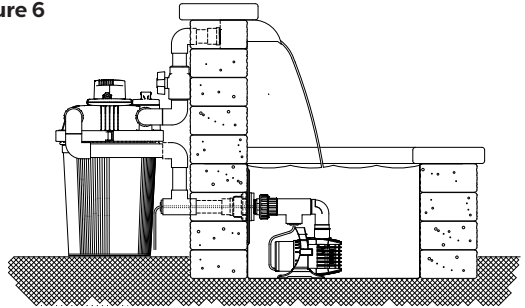

Installation of Pump outside Flex Basin

To install an inline pump, such as the AquaMax Eco Premium, outside the reservoir, connect the intake of the pump to the rear of the bulkhead fitting, using silicone or Teflon tape for threaded connections. Please note, the intake may need to be screened to keep very large debris from entering the pump; debris under 1/4" will pass without issue (Figure 7).

Figure 7

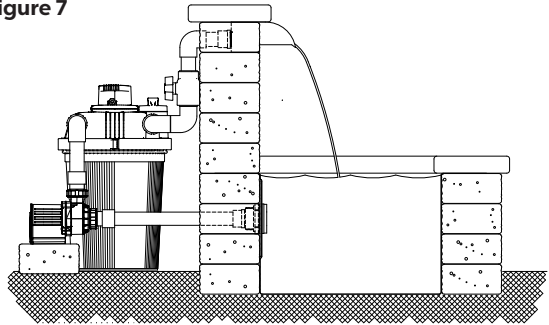

Plumbing multiple fixtures

When plumbing multiple fixtures, run a main feed line along the back of the wall, teeing up to the individual fixtures (Figure 8). If plumbing multiple fixtures, it is best to install a ball valve in each line feeding the fixtures to provide more control over water flow. When running more than three fixtures, the main feed line should be increased to at least 2". It is recommended to build a drain plug into the manifold for winterization.

Figure 8

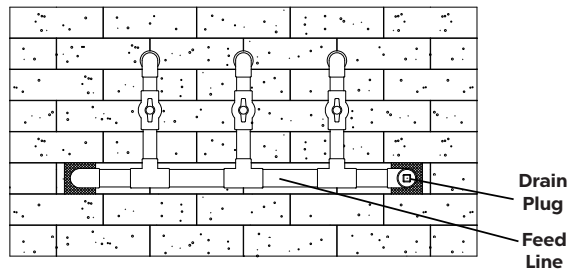

It is recommended that this course of stone overhang into the basin $1\frac{1}{2}$ " in order to disguise the top edge of the basin (Figure 7). Allow the adhesive to fully cure (as per manufacturer's instructions) before proceeding with additional wall construction.

Figure 7

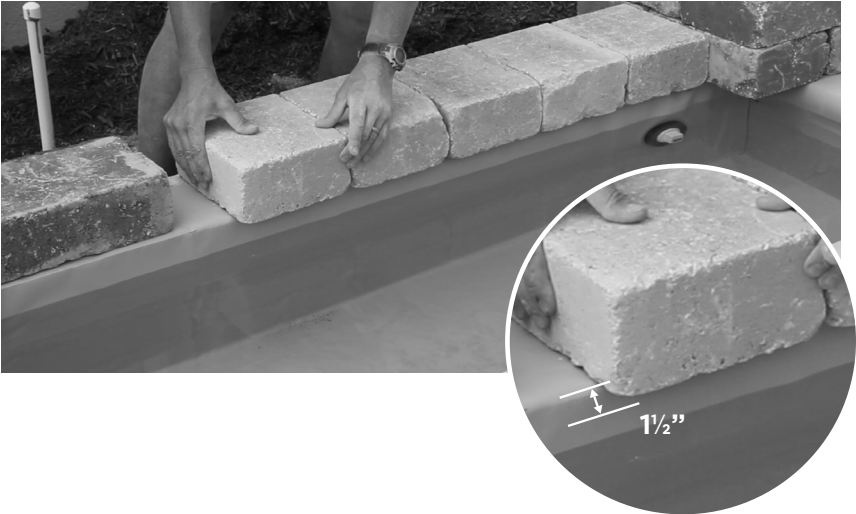

Securing the Flexible Basin

To secure the basin, place a solid bead of masonry adhesive along the top course of the basin surround, with a generous dab also placed in the pre-punched glue points in the basin flaps (Figure 8). Then carefully place the next course of stone, ensuring that the flaps are pulled tight and there is no slack in the basin.

Figure 8

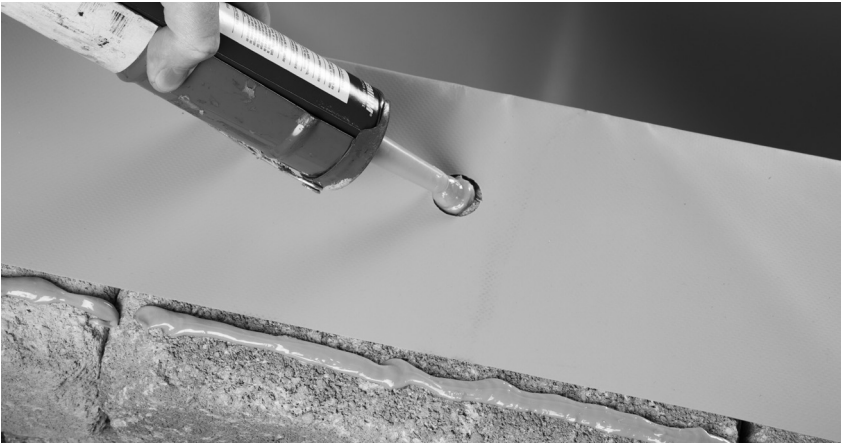

Winterizing

In areas where freezing is a concern, the pump(s) must be removed from the basin before freezing and stored in a dry place. Remove the drain plug (if installed) to drain the plumbing for winter. If a drain plug is not installed, drain the water in the basin to below the bulkhead. Using a wet/dry shop-vac, vacuum out the water lines and then insert a 1½" male threaded plug into each bulkhead. This will keep the lines from refilling and freezing over the winter.

Warranty

This product carries a one-year warranty. This warranty is extended solely to the original purchaser commencing from the date of original purchase receipt. A misused or abused product voids this warranty.

Warranty Claims

In case of warranty claims, the complete Basin should be returned to the place of purchase accompanied by original receipt.

Introduction

Merci d'avoir acheté le Bassin Flexible Atlantic. Veuillez prendre le temps d'examiner ce manuel avant d'utiliser le bassin. Les Bassins Flexibles pour Paysage Dur créent un réservoir sans pli, facilement raccordé, pour l'usage avec des bassins en pierres machinés.

Installation

Préparation de la bordure

Commencez par construire la bordure de mur de jardin pour le bassin selon les instructions du fabricant. Les Bassins Flexibles d'Atlantic sont conçus pour fonctionner avec des pierres de mur de 12" x 8" x 4"/305mm x 203mm x 102mm, minimisant ainsi le nombre de coupes nécessaires. Cependant, ils peuvent être utilisés avec n'importe quelle variété de pierres.

L'ouverture doit être de 24"/610mm de profondeur (d'avant en arrière) et de 15¾" à 16"/400mm à 406mm de hauteur. La largeur variera en fonction de la taille du bassin 48"/1.2m, 72"/1.8m ou 96"/2.4m. Le centre de la sortie de cloison sera de 10"/254mm de haut et de 9"/229mm du côté du bassin (figure 1). Assurez-vous qu'il reste un espace dans le mur pour l'installation de la cloison. Le trou doit avoir de 4" à 6"/102mm à 152mm de large, selon la façon dont vous posez la cloison. Des plaques de support sont prévues pour combler le ou les écarts dans les pierres autour de la tuyauterie, fournissant un support structural au bassin.

Lors de la préparation de la base sous le bassin, le sol doit être compact et de niveau. Des criblures de sable ou de calcaire peuvent être ajoutées pour élever ou niveler la base. Assurez-vous qu'il n'y a pas d'objets tranchants qui pourraient percer le bassin.

Un tissu de sous-couche peut être installé sous le bassin pour une protection supplémentaire.

Figure 1

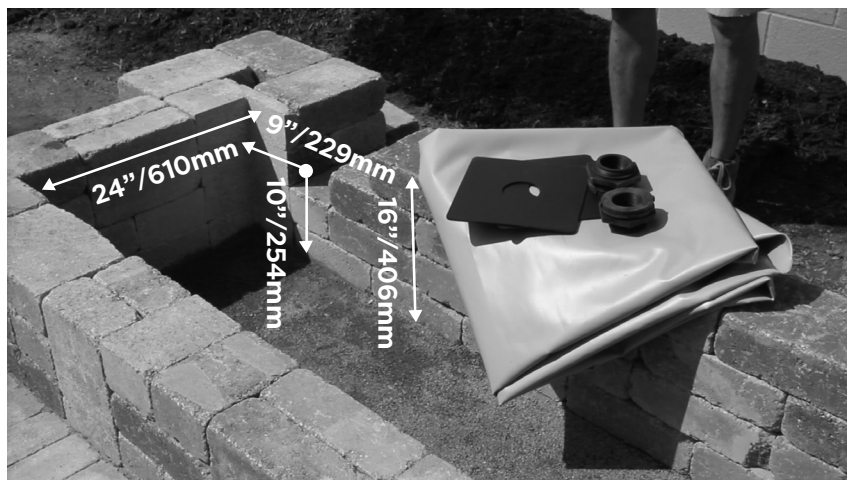

Installation de la cloison

Le bassin flexible est équipé d'un ou de deux raccords de cloison de 1½"/38mm, selon la taille du bassin. Installez le ou les raccords de cloison avant de placer le bassin. Retirez l'écrou de serrage et la rondelle de friction en plastique, en laissant le joint en caoutchouc sur le corps du ou des raccords de cloison. L'écrou de serrage a des filetages inversés. Tournez dans le sens horaire pour desserrer.

De l'intérieur du bassin flexible, insérez l'extrémité fileté de la cloison dans le trou préperforé dans le bassin flexible. Cela prendra en sandwich le joint en caoutchouc entre la bride de la cloison et la paroi intérieure du bassin flexible (figure 2). Glissez la plaque de support ronde de 10"/254mm sur l'extrémité fileté de la cloison à l'extérieur du bassin flexible, suivie par la rondelle de friction et l'écrou de serrage. Serrez l'écrou de serrage à la main et finissez avec un demi-tour à l'aide d'une clé. Notez que l'écrou de serrage a des filetages inversés. Tournez dans le sens antihoraire pour serrer.

Installation du Bassin Flexible

Placez le bassin flexible dans le cadre en pierre, en faisant attention à ne pas déranger la base de niveau au fond. En commençant par le centre, utilisez vos mains pour lisser le bassin, en travaillant tout excès de mou vers les bords extérieurs. Assurez-vous que le bassin est bien serré dans tous les coins et placez des pierres autour des bords supérieurs du bassin pour maintenir temporairement le bassin en place (figure 3). Commencez à remplir le bassin avec de l'eau.

Figure 2

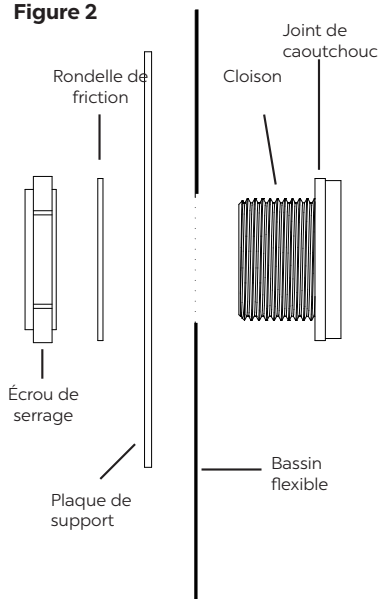

Figure 3



Au fur et à mesure que vous remplissez le bassin d'eau, continuez à lisser les plis du bassin en vous assurant de bien replacer les coins du bassin en place. Pendant ce processus, le bassin peut être rempli jusqu'au bas de l'ouverture de la cloison. Pour de meilleurs résultats, installez temporairement un bouchon de 1½"/38mm (non inclus) dans la cloison afin de remplir le bassin à quelques centimètres du sommet du bassin (figure 4).

Si la pompe est utilisée à l'intérieur du bassin, le cordon d'alimentation devra traverser le mur. Choisissez une place dans le rang directement au-dessus du bord supérieur du bassin et assurez-vous qu'il y a une gaine de 1¼"/31mm ou un trou entaillé pour que le bouchon passe facilement. Cela sera nécessaire pour l'entretien de la pompe et l'hivernisation. Vous pouvez également installer un T à l'intérieur du bassin et un autre T à l'extérieur du bassin et utiliser des Joints de Cordon de Atlantic pour faire passer le cordon de pompe dans la tuyauterie d'alimentation (Figure 8).

Figure 4



Fixation du Bassin Flexible

Pour fixer le bassin, placez un solide cordon d'adhésif de maçonnerie le long du rang supérieur entourant le bassin, avec une touche généreuse également mise dans les points à colle préperforés dans les pans du bassin (figure 5). Ensuite, placez soigneusement le prochain rang de pierres, en vous assurant que les pans sont serrés et qu'il n'y a pas de jeu dans le bassin.

Figure 5



Il est recommandé que ce rang de pierres surplombe le bassin de 1/2"/38mm afin de camoufler le bord supérieur du bassin (figure 6). Laissez l'adhésif durcir complètement (selon les instructions du fabricant) avant de procéder à la construction d'un mur supplémentaire.

Figure 6

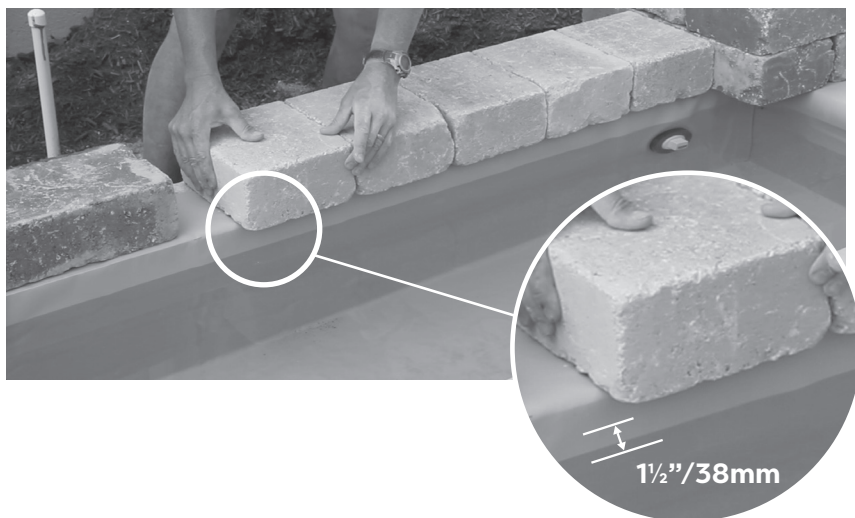

Raccordement du bassin

Les bassins flexibles peuvent être raccordés à l'aide de pompes submersibles ou externes. Le nombre de pompes, leur taille et leur emplacement seront dictés par les éléments d'eau installés. Consultez la figure 7 ci-dessous pour une installation de pompe submersible typique utilisant une pompe Atlantic TidalWave.

Figure 7

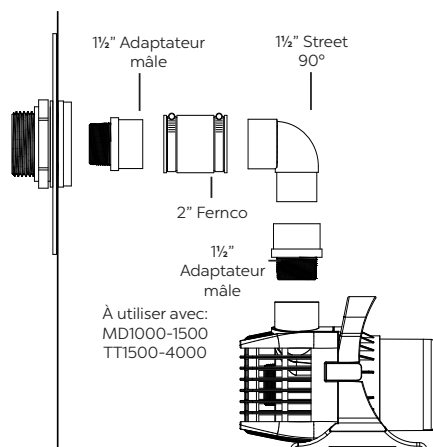
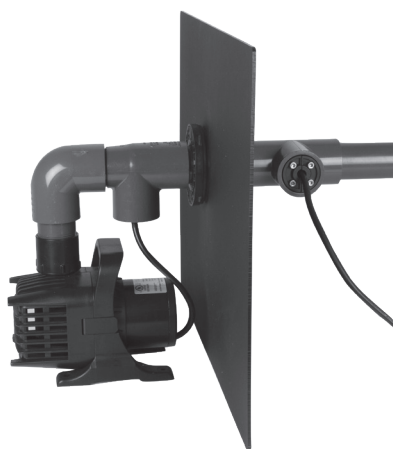
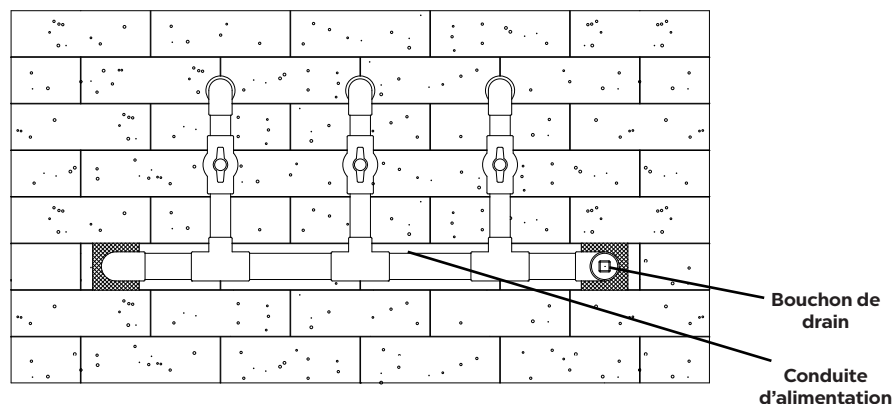

Figure 8



Lorsque vous connectez plusieurs équipements, reliez une conduite d'alimentation à l'arrière du mur, puis distribuez sur chaque équipement (figure 9). Si vous installez plusieurs équipements, il est préférable d'installer un robinet à bille dans chaque conduite alimentant les équipements afin d'avoir un meilleur contrôle sur le débit. Lorsque vous utilisez plus que trois équipements, la conduite d'alimentation doit être allongée d'au moins 2"/51mm. Il est recommandé de monter un bouchon de drain dans le collecteur pour l'hivernisation.

Figure 9



Hivernisation

Dans les régions où le gel est un problème, la ou les pompes doivent être retirées du bassin avant que le froid ne s'installe et entreposées dans un endroit sec. Retirez le bouchon de drain (s'il est installé) pour drainer la tuyauterie pour l'hiver. Si un bouchon de drain n'est pas installé, drainez l'eau dans le bassin au-dessous de la cloison. À l'aide d'un aspirateur sec/humide, aspirez les conduites d'eau, puis insérez un bouchon fileté mâle de 1/2"/38mm dans chaque cloison. Cela empêchera les conduites de se remplir et de geler pendant l'hiver.

Garantie

Ce produit est couvert par une garantie d'un an. Cette garantie est offerte uniquement à l'acheteur initial à compter de la date inscrite sur le reçu d'achat original. Le mauvais usage ou l'usage abusif du produit annule cette garantie.

Demandes d'application de la garantie

En cas de réclamations au titre de la garantie, le produit en entier doit être retourné au lieu d'achat, accompagné du reçu original.

Introducción

Gracias por comprar la Cuenca Flexible para Paisaje Duro de Atlantic. Antes de usar esta cuenca, tómese un momento para leer este manual. Las cuencas flexibles para superficies duras crean un depósito sin arrugas y de fácil bombeo para usar con cuencas de piedras industrializadas.

Instalación

Preparación del contorno

Comience construyendo el contorno de la pared del jardín para la cuenca siguiendo las instrucciones del fabricante. Las Cuenca Flexible de Atlantic están diseñadas para funcionar con piedras de pared de 12" x 8" x 4"/305mm x 203mm x 102mm, lo que reduce al mínimo la cantidad de cortes necesarios. Sin embargo, se pueden usar con cualquier tipo de piedra.

La abertura debe tener 24"/610mm de profundidad (desde el frente a la parte posterior) y una altura de 15¾" a 16"/400mm a 406mm. El ancho variará en función del tamaño de la cuenca 48"/1.2m, 72"/1.8m ou 96"/2.4m. El centro de la salida de la mampara estará a 10"/254mm de altura y a 9"/229mm del lateral de la cuenca (figura 1). Verifique que quede espacio en la pared para la instalación de la mampara. El orificio debe tener de 4" a 6"/102mm a 152mm de ancho, en función de cómo coloque la mampara. Se proporcionan placas de refuerzo para reducir los espacios en las piedras alrededor de las tuberías, lo cual brinda un soporte estructural para la cuenca.

Se debe compactar y nivelar el terreno para preparar la base sobre la cual se apoyará la cuenca. Se puede agregar arena o tamizados de piedra caliza para elevar o nivelar la base. Asegúrese de que no haya objetos punzantes que puedan perforar la cuenca.

Se puede instalar una tela de revestimiento debajo de la cuenca para una mayor protección.

Figura 1

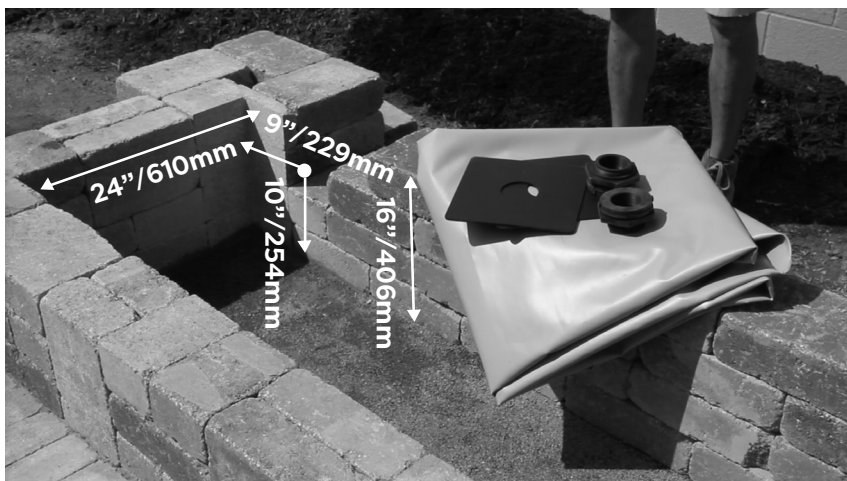

Instalación de la mampara

La Cuenca Flexible está equipada con uno o dos mamparas de 1½"/38mm, en función del tamaño de la cuenca. Instale las mamparas antes de colocar la cuenca. Retire la tuerca de retención y la arandela de fricción de plástico, pero deje la junta de goma sobre el armazón de la mampara. La tuerca de retención tiene roscas inversas. Gire en sentido horario para aflojarla.

Desde la parte interna de la cuenca flexible, coloque el extremo roscado de la mampara en el orificio perforado previamente de la Cuenca Flexible. De este modo, la junta de goma quedará entre la brida de la mampara y la pared interna de la cuenca flexible (figura 2). Deslice la placa de refuerzo redonda de 10"/254mm sobre el extremo roscado de la mampara en la parte exterior de la cuenca flexible, y luego coloque la arandela de fricción y la tuerca de retención. Ajuste la tuerca de retención con la mano y con una llave termine de darle medio giro. Tenga en cuenta que la tuerca de retención tiene roscas inversas. Gire en sentido antihorario para ajustarla.

Instalación de la Cuenca Flexible

Coloque la Cuenca Flexible dentro del contorno de piedras, tenga cuidado de no alterar la base nivelada inferior. Comience desde el centro a alisar la cuenca con las manos, lleve el exceso de holgura hacia los bordes exteriores. Verifique que la cuenca esté bien ajustada en todas las esquinas y coloque algunas piedras alrededor de los bordes superiores de la cuenca para mantenerla temporalmente en su lugar (figura 3). Comience a llenar la cuenca con agua.

Figura 2



Figura 3



Mientras la llena de agua, continúe alisando las arrugas asegurándose de ajustar bien las esquinas de la cuenca. Durante este proceso, se puede llenar la cuenca hasta la parte inferior de la abertura de la mampara. Para obtener mejores resultados, instale temporalmente un tapón de 1½"/38mm (no incluido) en la mampara para llenar la cuenca hasta un par de centímetros de la parte superior (figura 4).

Si la bomba se usa dentro de la cuenca, será necesario pasar el cable eléctrico a través de la pared. Elija un punto en la fila directamente sobre el borde superior de la cuenca y asegúrese de que haya una funda de 1¼"/31mm o un orificio ranurado para que el enchufe pase fácilmente. Esto será necesario para el mantenimiento de la bomba y para prepararla para el invierno. Alternativamente, instale una T dentro de la cuenca y otra T fuera de la cuenca y use las Juntas de Sellado del Cable de Atlantic para hacer pasar el cable de la bomba a través de la tubería de suministro (Figura 8).

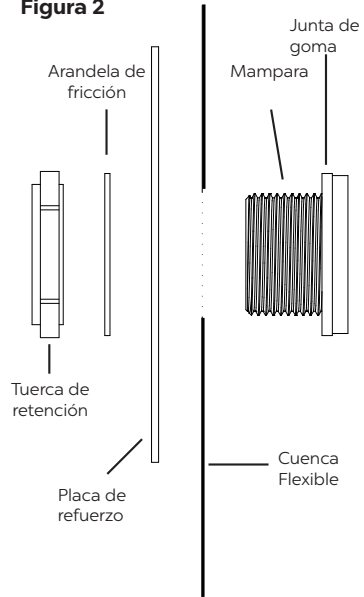
Figura 4



Cómo asegurar la Cuenca Flexible

Para asegurar la cuenca, coloque un cordón sólido de adhesivo para albañilería a lo largo de la fila superior del contorno de la cuenca y coloque además una cantidad generosa en los puntos de pegamento preperforados en las solapas de la cuenca (figura 5). Luego coloque con cuidado la siguiente hilera de piedras y verifique que las solapas estén firmes que no haya holgura en la cuenca.

Figura 5

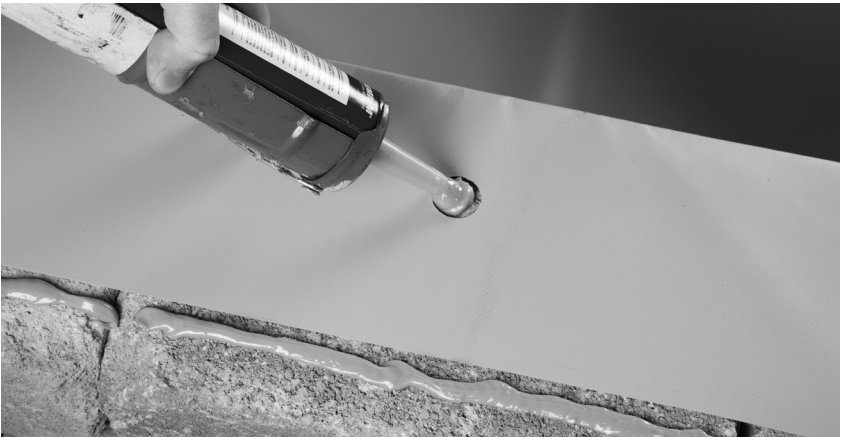

Se recomienda que esta hilera de piedras sobresalga en la cuenca $1\frac{1}{2}$ "/38mm para ocultar el borde superior de la cuenca (figura 6). Deje que el adhesivo se cure por completo (de acuerdo con las instrucciones del fabricante) antes de seguir construyendo la pared.

Figura 6

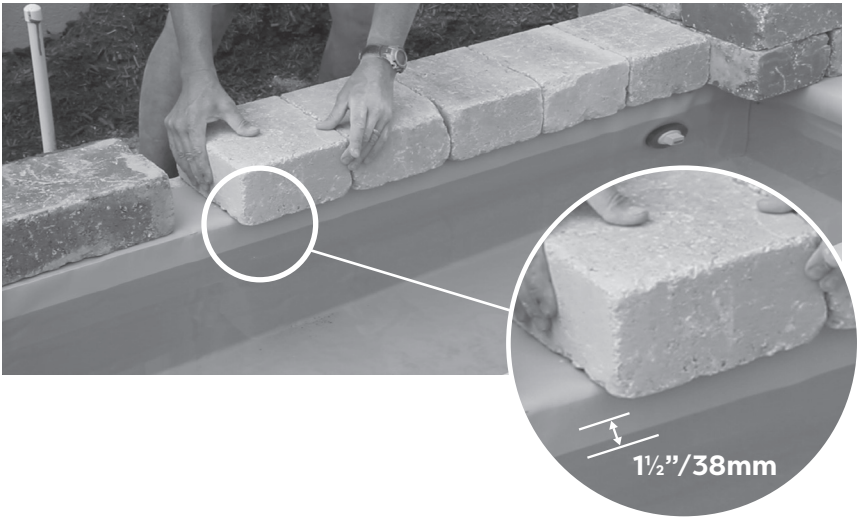

Instalación de las tuberías de la cuenca

Las cuencas flexibles se pueden conectar mediante bombas sumergibles o externas. La cantidad, el tamaño y la ubicación de las bombas serán acordes a los elementos acuáticos que se instalen. Vea la figura 7 a continuación para instalar una bomba sumergible común mediante una bomba TidalWave de Atlantic.

Figura 7

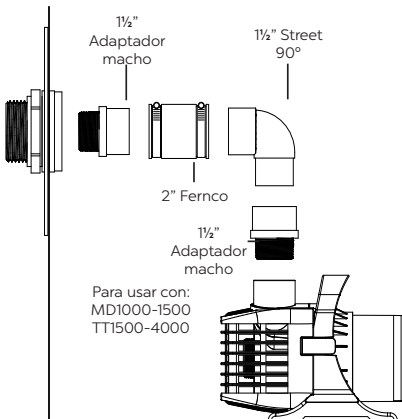
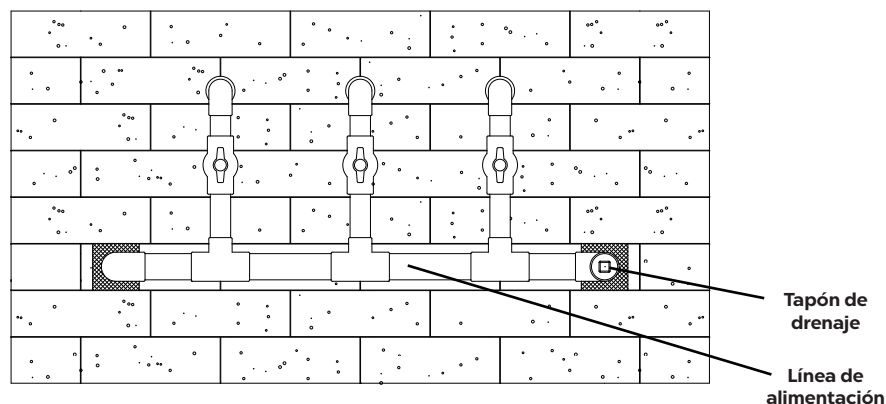

Figure 8



Al hacer la instalación de las tuberías para varios artefactos, coloque una línea de alimentación principal a lo largo de la parte posterior de la pared y use codos en "T" para conectar los accesorios individuales (figura 9). Para proporcionar un mayor control sobre el flujo de agua, lo mejor es instalar una válvula de bola en cada línea que alimenta los artefactos. Al instalar más de tres artefactos, se debe aumentar la línea de alimentación principal a por lo menos 2"/51mm. Se recomienda colocar un tapón de drenaje en el distribuidor para preparar la instalación para el invierno.

Figura 9



Preparación para el invierno

En zonas con temperaturas bajo cero, se deben retirar las bombas de la cuenca antes de las primeras heladas y guardarlas en un lugar seco. Retire el tapón de drenaje (si está instalado) para drenar las tuberías para el invierno. Si el tapón de drenaje no está instalado, drene el agua de la cuenca hasta que el nivel esté por debajo de la mampara. Con una aspiradora de materiales líquidos/secos, aspire las líneas de agua y luego coloque un tapón con rosca macho de 1/2"/38mm en cada mampara. Esto evitará que las líneas se vuelvan a llenar o se congelen durante el invierno.

Garantía

Este producto tiene una garantía de un año. Esta garantía se extiende exclusivamente al comprador original a partir de la fecha del recibo de compra original. El uso indebido o el maltrato del producto anulan esta garantía.

Reclamaciones de garantía

En caso de reclamaciones relativas a la garantía, se debe devolver el producto completo al lugar de compra junto con el recibo original.



1.330.274.8317

www.ATLANTICWATERGARDENS.com