



AquaOxy Sets 65 / 120 / 240

Operating instructions
Notice d'emploi
Instrucciones de uso



WARNING

- This unit can be used by children aged 8 and above and by persons with reduced physical, sensory or mental capabilities or lack of experience and knowledge if they are supervised or have been instructed on how to use the unit in a safe way and they understand the hazards involved.
- Do not allow children to play with the unit.
- Only allow children to carry out cleaning and user maintenance under supervision.
- Ensure that the unit is fused for a rated fault current of max. 30 mA by means of a fault current protection device.
- Only connect the unit if the electrical data of the unit and the power supply correspond. The unit data is to be found on the unit type plate, on the packaging or in this manual.
- Possible death or severe injury from electrocution! Before reaching into the water, always disconnect all units in the water that have a voltage of >12 V AC or >30 V DC from the power supply.
- Do not use the unit if electrical cables or housings are damaged.
- A damaged connection cable cannot be replaced. Dispose of the unit.
- Never immerse the unit in water or other liquids.

Safety information

Correct electrical installation

- Electrical installations must meet the national regulations and may only be carried out by a qualified electrician.
- A person is regarded as a qualified electrician if, due to his/her vocational education, knowledge and experience, he or she is capable of and authorised to judge and carry out the work commissioned to him/her. This also includes the recognition of possible hazards and the adherence to the pertinent regional and national standards, rules and regulations.
- For your own safety, please consult a qualified electrician.
- Extension cables and power distributors (e.g. outlet strips) must be suitable for outdoor use (splash-proof).
- Minimum safety distance between the unit and the water: 2 m.
- Protect the plug connection from moisture.
- Only connect the unit to a correctly fitted socket.

Safe operation

- Never carry or pull the unit by the electrical cable.
- Route cables such that they are protected from damage and do not present a tripping hazard.
- Only open the unit housing or its attendant components if this is explicitly specified in the operating instructions.
- Only carry out work on the unit that is described in this manual. If problems cannot be overcome, please contact an authorised customer service point or, if in doubt, the manufacturer.
- Only use original spare parts and accessories for the unit.
- Never carry out technical changes to the unit.
- Keep the socket and power plug dry.

REMINDER
 CALL 1-866-627-3435
 BEFORE RETURNING TO STORE.

		AquaOxy Set 65	AquaOxy Set 120	AquaOxy Set 240
Part	Description	QTY	QTY	QTY
A	Aerator pump with 5 ft. connection cable	1	1	1
B	16 ft. air hose	2	2	2
C	Aeration stone	2	2	2
D	Membrane (replacement)	2	2	4
E	Y-distributor	-	-	2

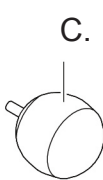
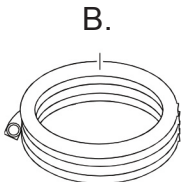
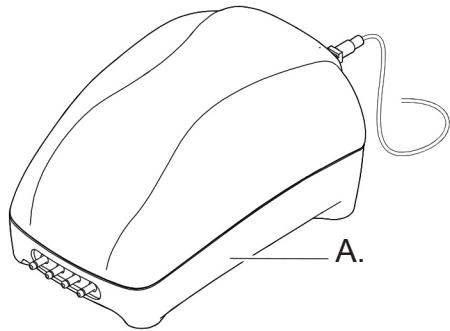
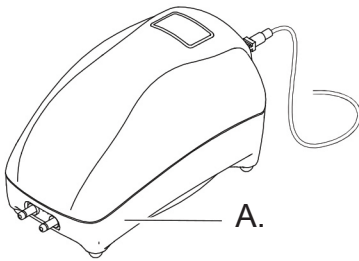

Information about these operating instructions

Welcome to OASE Living Water. You made a great choice with the purchase of this product **AquaOxy Set**. Prior to operating the unit, please read the instructions of use carefully and fully familiarize yourself with the unit. Ensure that all work on and with this unit is only carried out in accordance with these instructions. Please strictly follow the enclosed instructions to ensure safe and correct handling of the product. Keep these instructions in a safe place. Please also hand over the instructions when passing the unit on to a new owner.

Questions, problems, missing parts?

Before returning to your retailer, call us at 1-866-627-3435, 8 a.m.-6 p.m., EST, Monday-Friday, or email us at customer@oase-livingwater.com. Or visit our website at www.oase-livingwater.com

WARNINGS AND CAUTIONS SYMBOLS

Symbols used in these instructions

The symbols used in this operating manual have the following meanings:



Risk of injury to persons due to dangerous electrical voltage.

This symbol indicates an imminent danger, which can lead to death or severe injuries if the appropriate measures are not taken.



Risk of personal injury caused by a general source of danger.

This symbol indicates an imminent danger, which can lead to death or severe injuries if the appropriate measures are not taken.



Important information for trouble-free operation.

Intended use

AquaOxy Set, referred to in the following as "unit", may only be used as specified in the following:

- For aeration and supplying oxygen to garden ponds.
- For use in water fountain systems and ponds.
- Operate in accordance with instructions.

During the winter months, the unit can be used to keep the surface of the pond free of ice and prevent the pond from freezing up. Prerequisite for this is that the temperature does not go below the permissible minimum outside temperature for the unit.

Use other than that intended

This unit can be dangerous and cause harm if not used in accordance with these instructions. Any use not in accordance with these instructions or modification(s) to the unit will void the limited warranty.

Installation

Important:

- Install the unit flood protected in a horizontal position.
- Ensure that the unit is installed with a safety distance of at least 7 ft. from the water
- Install the unit above the level of the water, otherwise it will be damaged by water flowing back
- Damage resulting from incorrect installation is not basis for a claim within the framework of the guarantee or warranty.

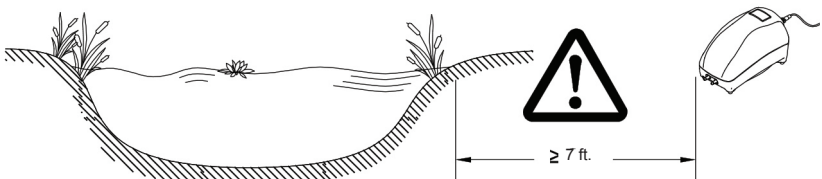

Assembly

Important:

- Keep the air hose as short as possible and lay it well protected.
1. Attach one end of the air hose to the air outlet on the unit.
 2. Connect the aeration stone to the air hose
 - **AquaOxy Set 240:** Use Y-distributors
 3. Position the aeration stones in the pond.

AquaOxy Set 65 / 120

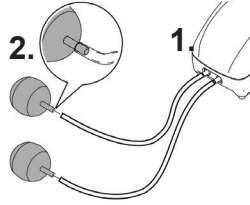

AquaOxy Set 240

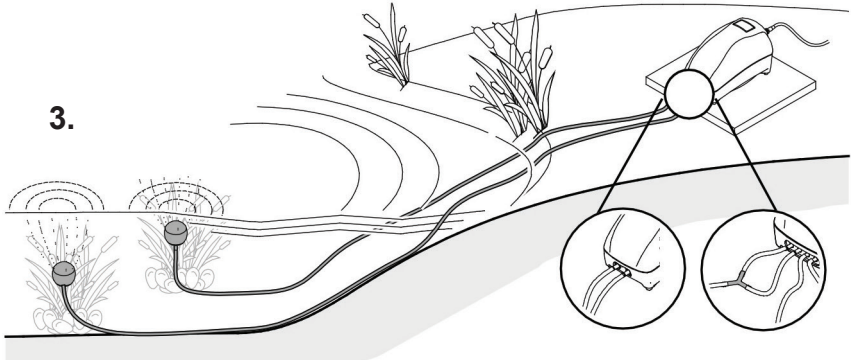
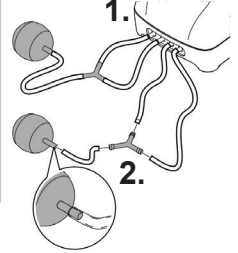

Start-up



Attention! Dangerous electrical voltage.

Possible consequences: Death or serious injuries.

Protective measures:

- Prior to reaching into the water, disconnect the power supply to all units used in the water.
- Disconnect the power plug prior to carrying out work on the unit.

Important:

- The unit switches on automatically when power connection is established.
 - Air will emerge from the aeration stones after a short start-up time.
1. **Switching on:** Connect power plug to the socket.
 2. **Switching off:** Disconnect the power plug.

1.

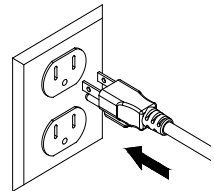

Questions, problems, missing parts?

Before returning to your retailer, call us at 1-866-627-3435, 8 a.m.-6 p.m., EST, Monday-Friday, or email us at customer-care@oase-livingwater.com. Or visit our website at www.oase-livingwater.com

Maintenance and cleaning

⚠ Attention! Dangerous electrical voltage.
Possible consequences: Death or serious injuries.

Protective measures:

- Prior to reaching into the water, disconnect the power supply to all units used in the water.
- Disconnect the power plug prior to carrying out work on the unit.

Cleaning the air filter

1. Remove the filter holder from the top section of the housing with a screwdriver.
 2. Remove and shake out the filter fleece or replace if necessary.
- Push the filter fleece into the filter holder.
 - Pay attention to the O ring as it holds the filter holder in the housing.
 - Reassemble the unit in the reverse order.

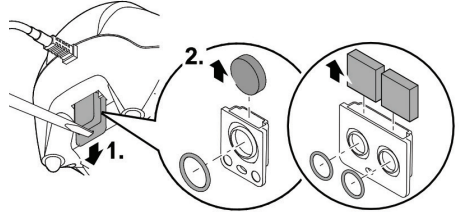

Replace membranes

If the air flow rate decreases, it is necessary to replace the membranes of the aerator motor. To do this, it is necessary to remove the aerator motor.



NOTE:

- Never operate the unit with defective membranes.
- Always replace both membranes even when only one membrane is defective. The procedure is identical for both membranes.
- Please contact your specialist dealer if you do not wish to undertake the replacement yourself.

Opening the housing

- Undo the screws on the bottom section of the housing
- Remove the top section of the housing from the bottom section.

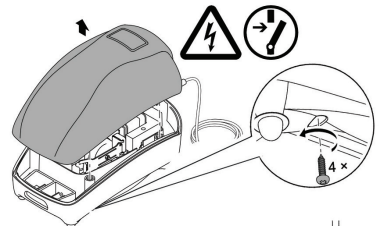

Removing the aerator motor

1. Unscrew the screws from the base of the aerator motor
 - Slightly bend the membrane clip sideways if necessary.
2. Remove the aerator motor.
 - There will be initial resistance caused by the two air outlets fastened to the housing.

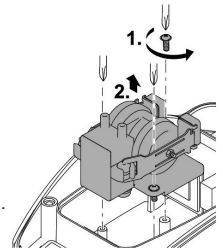

Replace membranes

1. Undo and remove the nut from the membrane clip.
2. Hinge the membrane clip to the side.
3. Fit the new membrane.
4. Fit the screws.
5. Close the membrane clip.
6. Fit the nut and tighten.

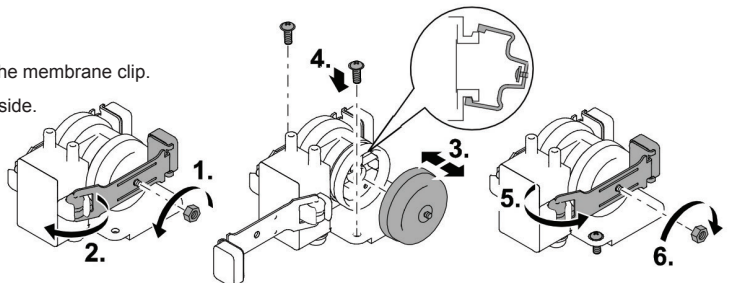

Fitting the aerator motor

1. Place the aerator motor into the housing.
 - Ensure that the air outlets are equipped with sealing rings.
 - During fitting, there will be initial resistance from the two air outlets.
2. Screw the aerator motor in place.

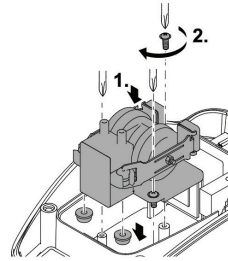

Closing the housing

1. Place the top section of the housing onto the bottom section and screw on.
 - Ensure that the strain relief of the power connection cable is correctly located in the recess of the housing

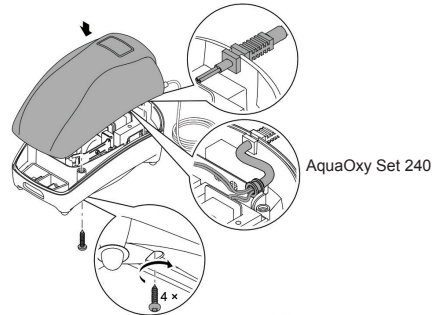

AquaOxy Set 240

Storage/Winterization

When the unit is in continuous operation it can remain in place at freezing temperatures.) Otherwise store the unit in- doors in a dry room (room temperature).

Wearing parts

Membrane, air filter, and aerations stones are wear parts and are excluded from the warranty.

Disposal

Do not dispose of this unit with domestic waste! Disable the unit beforehand by cutting off the cables. Further information about the recycling of this product can be obtained from your local municipal authority.

Troubleshooting

Issue	Cause	Solution
Unit does not run	No mains voltage	Check mains voltage
Unit does not deliver air or Insufficient delivered quantity	The aeration stones are soiled	Clean or replace the aeration stones
	The air filter is soiled	Clean or replace the air filter
	Air hose kinked or porous	Lay the air hose without kinks or replace
	Membrane is defective	Replace both membranes
The unit is unusually loud	Membrane is defective	Replace both membranes

Questions, problems, missing parts?

Before returning to your retailer, call us at 1-866-627-3435, 8 a.m.-6 p.m., EST, Monday-Friday, or email us at customer-care@oase-livingwater.com. Or visit our website at www.oase-livingwater.com

AVERTISSEMENT

- Attention : Dans le cas où cet appareil serait utilisé par des mineurs de moins de 8 ans ainsi que par des personnes souffrant d'un handicap mental ou plus généralement par des personnes manquant d'expérience, un adulte averti devra être présent, qui renseignera le mineur ou la personne fragilisée concernée sur le bon emploi de ce matériel. Les enfants ne doivent pas jouer avec cet appareil. Ne pas laisser un enfant sans surveillance pour le nettoyage ou l'entretien.
- Veiller à ce que l'appareil soit absolument protégé par fusible par le biais d'une protection différentielle avec un courant assigné de 30 mA maximum.
- Ne brancher l'appareil que lorsque les caractéristiques électriques de l'appareil et de l'alimentation électrique correspondent. Les caractéristiques de l'appareil sont indiquées sur la plaque signalétique de l'appareil, sur l'emballage ou dans cette notice d'emploi.
- La mort ou des blessures graves par choc électrique sont possibles ! Avant de mettre les mains dans l'eau, débranchez les appareils dans l'eau d'une tension $>12\text{ VCA}$ ou $>30\text{ VCC}$.
- Ne pas utiliser l'appareil lorsque les câbles électriques ou les boîtiers sont endommagés.
- Un câble de raccordement endommagé ne peut pas être remplacé. Mettre l'appareil au rebut.
- Ne jamais immerger l'appareil dans l'eau ou dans un autre liquide.

Consignes de sécurité

Installation électrique correspondant aux prescriptions

- Les installations électriques doivent répondre aux règlements d'installation nationaux et leur exécution est exclusivement réservée à un technicien électricien.
- Une personne est considérée comme technicien électricien lorsqu'elle est capable et habilitée à apprécier et réaliser les travaux qui lui sont confiés en raison de sa formation technique, de ses connaissances et de son expérience. Travailler en tant que technicien consiste également à identifier d'éventuels dangers et à respecter les normes régionales et nationales, les règlements et les dispositions en vigueur qui se rapportent aux tâches à exécuter.
- En cas de questions et de problèmes, prière de vous adresser à un technicien électricien.
- Les câbles de rallonge et le distributeur de courant (p. ex. blocs multiprises) doivent être conçus pour une utilisation en extérieur (protégé contre les projections d'eau).
- La distance de sécurité entre l'appareil et la pièce d'eau doit être d'au moins 2 m.
- Protéger les raccordements à fiche contre l'humidité.
- Raccorder l'appareil uniquement à une prise installée de manière réglementaire.

Exploitation sécurisée

- Ne pas porter ou tirer l'appareil par les câbles électriques.
- Poser les câbles de manière à ce qu'ils soient protégés contre d'éventuels endommagements et veiller à ce que personne ne puisse trébucher.
- N'ouvrir le boîtier de l'appareil ou des éléments s'y rapportant que si cela est expressément sollicité dans la notice d'emploi.
- Exécuter des travaux sur l'appareil uniquement si ces derniers sont décrits dans la notice d'emploi. S'il est impossible de remédier aux problèmes, contacter le SAV agréé ou en cas de doute le constructeur.
- N'utiliser que des pièces de rechange et des accessoires d'origine pour l'appareil.
- Ne jamais procéder à des modifications techniques sur l'appareil.
- Tenir la prise de courant et la prise de secteur au sec.

RAPPEL

APPELEZ LE 1-866-627-3435
AVANT DE RETOURNER AU MAGASIN.

		AquaOxy Set 65	AquaOxy Set 120	AquaOxy Set 240
Part	Description	Quantité	Quantité	Quantité
A	Pompe d'aérateur avec câble de raccordement au secteur 1.5 m	1	1	1
B	Conduite souple 5 m	2	2	2
C	Diffuseur	2	2	2
D	Membrane (rechange)	2	2	4
E	Distributeur en Y	-	-	2

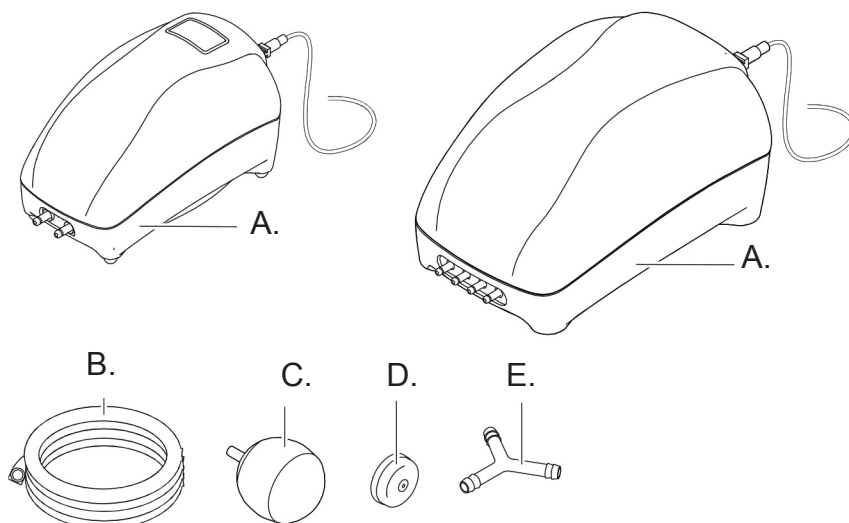

Informations sur le mode d'emploi

Bienvenue à OASE Living Water. L'achat de votre **AquaOxy Set** constitue un excellent choix. Avant d'utiliser la pompe, lisez les instructions attentivement et familiarisez-vous parfaitement avec l'appareil. Assurez-vous que tout travail effectué sur cet appareil et toute utilisation est conforme aux instructions qui suivent. Suivez ces instructions à la lettre afin de vous assurer d'une manutention de l'appareil adéquate et sans risque. Conservez ces instructions dans un endroit sûr et remettez-les au nouveau propriétaire si vous transmettez l'appareil.

Questions, problèmes, pièces manquantes ?

Avant de retourner chez votre détaillant, appelez au 1 866 627-3435, entre 8 h et 18 h, heure de l'Est, ou encore envoyez-nous un courriel à l'adresse customer-care@oase-livingwater.com. Vous pouvez aussi consulter notre site web au www.oase-livingwater.com

! PICTOGRAMMES DE PRÉCAUTIONS ET MISES EN GARDE

Pictogrammes utilisés dans ces instructions

Les pictogrammes utilisés dans ce manuel d'utilisation ont les significations suivantes :

 Risque de blessures aux personnes en raison de la tension électrique dangereuse.
Ce pictogramme indique un danger imminent pouvant entraîner la mort ou des blessures graves si les mesures appropriées ne sont pas prises.

 Situation dangereuse pour les personnes en raison d'un danger d'ordre général.
Ce pictogramme indique un danger imminent pouvant entraîner la mort ou des blessures graves si les mesures appropriées ne sont pas prises.

 Renseignements importants pour un bon fonctionnement.

Utilisation prévue

AquaOxy, désignées ci-après comme « l'appareil », peuvent être utilisées seulement comme indiqué dans les points suivants :

- Pour l'aération et l'alimentation en oxygène des bassins de jardin.
- Pour une utilisation dans des installations à jet d'eau et des étangs/bassins.
- Exploitation dans le respect des données techniques.

Pendant l'hiver, l'appareil peut servir de dispositif anti-glaces pour éviter que le bassin/l'étang ne soit complètement recouvert d'une couche de glace. Veiller à ce que la température extérieure autorisée ne soit pas dépassée.

Utilisation non conforme

Cet appareil peut être dangereux et causer des dommages s'il n'est pas utilisé conformément aux instructions qui suivent. Toute utilisation non conforme à ces instructions ou toute modification à l'appareil annulera la garantie.

Installation

Important:

- Placer l'appareil à l'horizontale et à l'abri de toute inondation.
- Garder une distance d'au moins 2 m par rapport à l'eau.
- Placer l'appareil au-dessus du niveau de l'eau, car, dans le cas contraire, l'eau de retour qui s'écoulerait dans l'appareil pourrait l'endommager.
- Les détériorations causées par une mise en place incorrecte de l'appareil ne peuvent faire l'objet d'une réclamation dans le cadre de la garantie légale ou de la garantie commerciale.

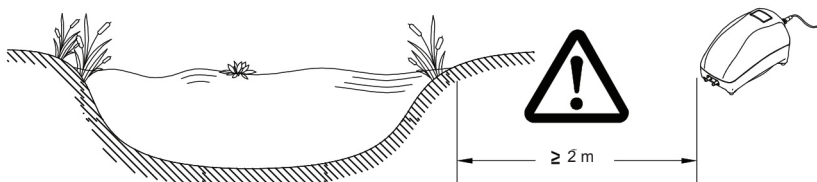

Raccordement de l'appareil

Important :

- Poser le tuyau pour l'air de manière à ce qu'il soit protégé et veiller à ce que le tuyau soit le plus court possible.

1. Insérer l'extrémité du tuyau pour l'air sur la sortie d'air de l'appareil.
2. Raccorder le diffuseur au tuyau pour l'air
 - **AquaOxy Set 240:** Utiliser des distributeurs Y
3. Placer le diffuseur dans l'étang

AquaOxy Set 65 / 120

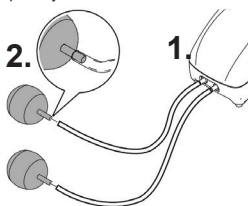

AquaOxy Set 240

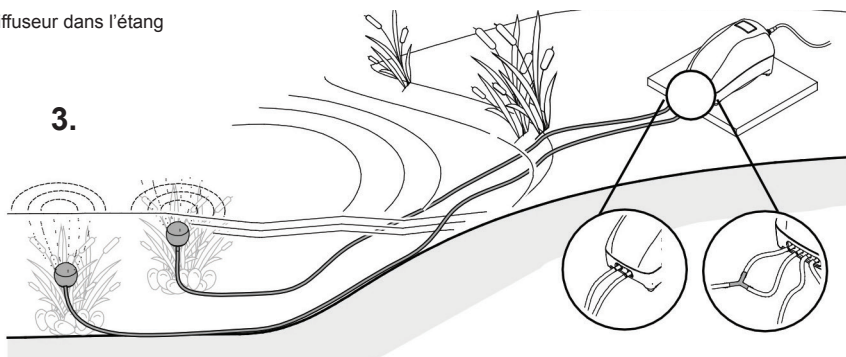
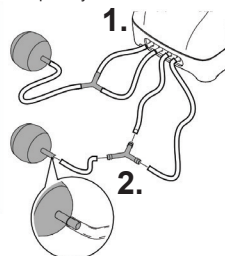

Démarrage

- ⚠ Attention ! Tension électrique dangereuse.**
Conséquences possibles : mort ou risque de blessures.

Mesures de protection :

- Isolez l'appareil avant d'y effectuer tout travail.
- Sécurisez l'appareil dans le but d'empêcher une mise en marche involontaire.

Important:

- L'appareil se met en marche automatiquement lorsque la connexion électrique est établie.
- Après une courte durée de démarrage, les premières bulles d'air s'échappent des pierres oxygénantes.
- Protéger le câble de raccordement afin qu'il ne soit pas endommagé.

1. **Mise en marche :** branchez la fiche dans la prise de courant.

2. **mise hors circuit :** retirez la fiche de la prise de courant.

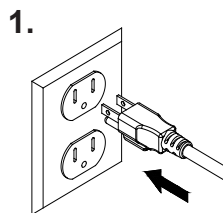

Questions, problèmes, pièces manquantes ?

Avant de retourner chez votre détaillant, appelez au 1 866 627-3435, entre 8 h et 18 h, heure de l'Est, ou encore envoyez-nous un courriel à l'adresse customer-care@oase-livingwater.com. Vous pouvez aussi consulter notre site web au www.oase-livingwater.com

Entretien et nettoyage

⚠ Attention ! Tension électrique dangereuse.
Conséquences possibles : mort ou risque de blessures.

Mesures de protection :

- Isolez l'appareil avant d'y effectuer tout travail.
- Sécurisez l'appareil dans le but d'empêcher une mise en marche involontaire.

Nettoyer le filtre à air

1. Sortir le support du filtre de la partie inférieure du boîtier à l'aide d'un tournevis.
 2. Retirer l'élément filtrant, le décolmater ou le remplacer.
- Remettre en place l'élément filtrant sur son support.
 - Ne pas oublier le joint torique pour la bonne fixation du filtre dans le boîtier
 - Remonter l'appareil en suivant l'ordre inverse.

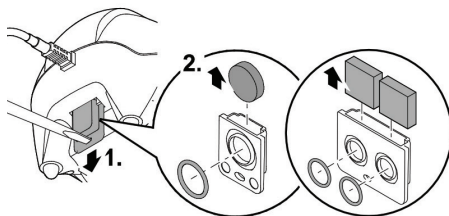

Remplacer les membranes

Lorsque le volume d'air refoulé se réduit, remplacer les membranes du moteur pneumatique. Démontez le moteur pneumatique pour ce remplacement

i REMARQUE :

- L'appareil ne doit pas être utilisé avec des membranes défectueuses
- Même si une seule membrane est défectueuse, les deux membranes doivent toujours être remplacées. La manière de procéder reste la même.
- Si vous ne voulez pas effectuer le remplacement vous-même, adressez-vous à votre distributeur spécialisé

Ouverture du boîtier

- Desserrer les vis sur la partie inférieure du boîtier
- Retirer la partie supérieure du carter.

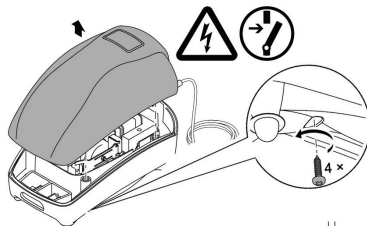

Démontage du moteur pneumatique

1. Enlever les vis sur le socle du moteur pneumatique
 - Le cas échéant, incurver légèrement l'étrier de membrane sur le côté
2. Retirer le moteur pneumatique
 - Les deux conduits de sortie d'air fixés forcent au début.

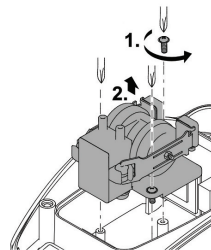

Remplacer les membranes

1. Desserrer et enlever l'écrou de l'étrier de membrane.
2. Faire basculer l'étrier de membrane sur le côté.
3. Remplacer la membrane.
4. Accrocher les vis
5. Fermer l'étrier de membrane
6. Mettre l'écrou en place et serrer à fond.

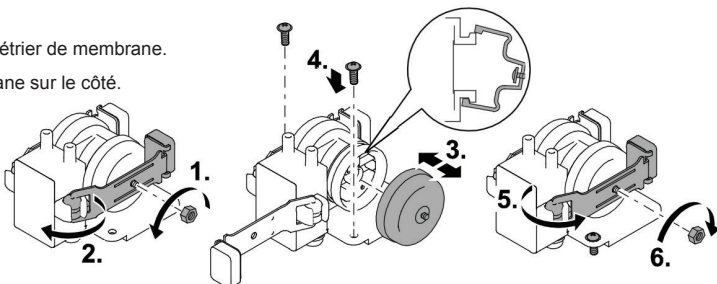

Montage du moteur pneumatique

1. Mettre le moteur pneumatique dans le boîtier..
 - Vérifier que les conduits de sortie d'air soient bien équipés avec les joints d'étanchéité.
 - Lors de la mise en place, les deux conduits de sortie d'air forcent au début.
2. Visser le moteur pneumatique.

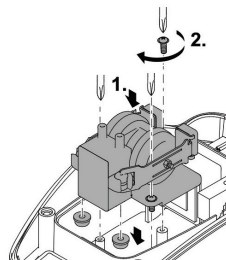

Fermer le boîtier

1. Remettre en place la partie supérieure du boîtier sur la partie inférieure, serrer les vis.
 - Vérifier que la fixation anti-traction du câble d'alimentation électrique est bien en place dans l'évidement du boîtier.

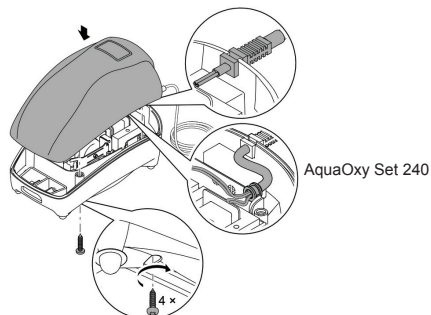

AquaOxy Set 240

Entreposage/hivernage

Si l'appareil se trouve en exploitation continue, il peut rester installé pendant les périodes de gel. Sinon, entreposer l'appareil dans un espace intérieur sec (température ambiante).

Pièces d'usure

Les membranes, Filtre à air, et Diffuseur sont des pièces d'usure et ne sont pas couvertes par la garantie.

Élimination



Ne jetez pas cet appareil avec les déchets domestiques ! Désactivez préalablement l'appareil en coupant les câbles. Vous pouvez obtenir plus d'informations sur le recyclage de ce produit auprès des autorités municipales.

Dépannage

Problème	Cause	Solution
L'appareil ne fonctionne pas	La tension secteur manque	Vérifier la tension secteur
L'appareil ne refoule pas d'air ou la quantité refoulée est insuffisante	Les diffuseurs sont encrassés	Nettoyer ou remplacer l'aérateur
	Le filtre à air est encrassé	Nettoyer ou remplacer le filtre à air
	conduite souple pliée ou poreuse	redisposer la conduite souple sans pliure ou la remplacer
L'appareil fait des bruits forts, inhabituels	La membrane est défectueuse	Remplacer les deux membranes
	La membrane est défectueuse	Remplacer les deux membranes

Questions, problèmes, pièces manquantes ?

Avant de retourner chez votre détaillant, appelez au 1 866 627-3435, entre 8 h et 18 h, heure de l'Est, ou encore envoyez-nous un courriel à l'adresse customer-care@oase-livingwater.com. Vous pouvez aussi consulter notre site web au www.oase-livingwater.com

ADVERTENCIA

- Este equipo puede ser utilizado por niños a partir de 8 años y mayores así como por personas con capacidades físicas, sensoriales o mentales reducidas o que no dispongan de la experiencia y conocimientos necesarios, cuando sean supervisados o hayan sido instruidos en el uso seguro del equipo y los posibles peligros resultantes.
- Los niños no deben jugar con el equipo.
- Está prohibido que los niños ejecuten la limpieza y el mantenimiento sin supervisión.
- El equipo tiene que estar protegido con un dispositivo de protección contra corriente de fuga máxima de 30 mA.
- Conecte el equipo sólo cuando los datos eléctricos del equipo coincidan con los datos de la alimentación de corriente. Los datos del equipo se encuentran en la placa de datos técnicos en el equipo, en el embalaje o en estas instrucciones.
- Son posibles la muerte o lesiones graves por choque eléctrico. Antes de tocar el agua, separe de la red de corriente los equipos con una tensión >12 V CA o >30 V CC que se encuentran en el agua.
- No emplee el equipo cuando las líneas eléctricas o la caja estén dañadas.
- La línea de conexión dañada no se pueden sustituir. Deseche el equipo.
- No sumerja nunca el equipo en agua u otros líquidos.

Indicaciones de seguridad

Instalación eléctrica conforme a lo prescrito

- Las instalaciones eléctricas deben cumplir las prescripciones de montaje nacionales y se deben realizar sólo por un electricista calificado.
- Una persona es un electricista calificado cuando por su formación, conocimientos y experiencias profesionales es capaz y está autorizada a valorar y ejecutar los trabajos encargados. Los trabajos como personal técnico también incluyen el reconocimiento de los posibles peligros y el cumplimiento de las correspondientes normas, prescripciones y disposiciones regionales y nacionales.
- En caso de preguntas y problemas diríjase a personal electricista especializado.
- Las líneas de prolongación y distribuidores de corriente (p. ej. enchufes múltiples) deben ser apropiados para el empleo a la intemperie (protegido contra salpicaduras de agua).
- La distancia de seguridad del equipo al agua tiene que ser como mínimo de 2 m.
- Proteja las conexiones de enchufe contra humedad.
- Conecte el equipo sólo a un tomacorriente instalado conforme a lo prescrito.

Funcionamiento seguro

- No transporte ni tire el equipo por la línea eléctrica.
- Tenda las líneas con protección contra daños y garantice que ninguna persona tropiece con ellas.
- Abra la caja del equipo o las partes pertenecientes sólo si esto se requiere expresamente en estas instrucciones.
- Ejecute en el equipo sólo los trabajos descritos en estas instrucciones. Si no es posible eliminar determinados problemas diríjase a una oficina de atención a los clientes o en caso de dudas al fabricante.
- Emplee para el equipo sólo piezas de recambio y accesorios originales.
- No realice nunca modificaciones técnicas en el equipo.
- Mantenga secos el tomacorriente y la clavija de red.

RECORDATORIO

LLAME AL 1-866-627-3435

ANTES DE REGRESAR A LA TIENDA.

		AquaOxy Set 65	AquaOxy Set 120	AquaOxy Set 240
Parte	Descripción	QTY	QTY	QTY
A	Bomba de aireación con cable de conexión de red de 1,5 m	1	1	1
B	Tubo de aire de 5 m	2	2	2
C	Piedra de aireación	2	2	2
D	Membrana (repuesto)	2	2	4
E	Distribuidor en Y	-	-	2

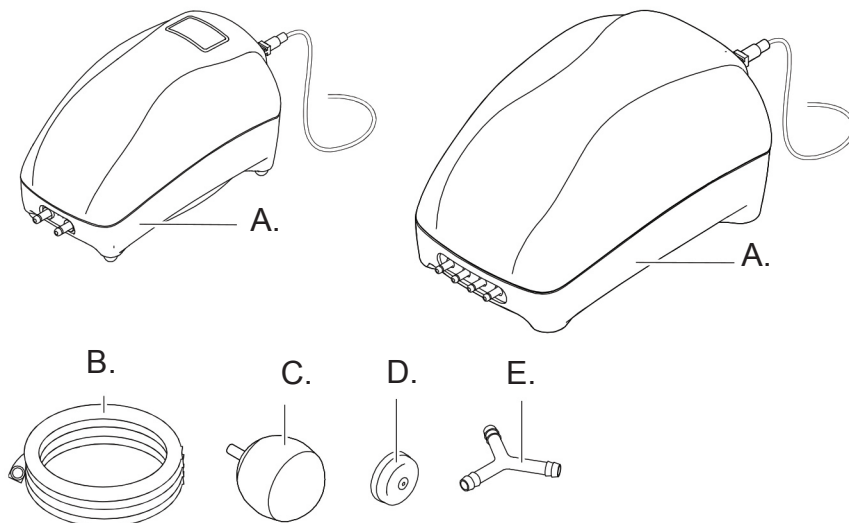

Información sobre estas instrucciones de operación

Bienvenido a Agua Viva de OASE. Hizo una excelente decisión al comprar este producto de **AquaOxy Set** Antes de poner la unidad en operación, por favor lea las instrucciones de uso cuidadosamente y completamente para conocer la unidad. Asegúrese que cualquier trabajo en y con esta unidad esté en concordancia con estas instrucciones. Por favor, sigue estrictamente las instrucciones incluidas para lograr manejo seguro y adecuado del producto. Mantenga estas instrucciones en un lugar seguro. Por favor, incluye las instrucciones al pasar la unidad a un dueño nuevo.

¿Preguntas, problemas, partes faltantes?

Antes de regresar con su vendedor, llame al 1-866-627-3435 de 8 am a 6 pm, hora del este, de lunes a viernes, o envíenos un correo electrónico a customer-care@oase-livingwater.com. O visite nuestra página web www.oase-livingwater.com

SÍMBOLOS DE ADVERTENCIA Y PRECAUCIÓN

Símbolos utilizados en estas instrucciones

Los símbolos usados en este manual de operación tienen los siguientes significados:

 Riesgo de lesión en personas a razón de voltaje eléctrico peligroso.
Este símbolo indica un peligro inminente, el cual puede llevar a la muerte o lesiones graves en caso de no tomar las medidas apropiadas.

 Riesgo de lesión personal causado por una fuente general de peligro.
Este símbolo indica un peligro inminente, el cual puede llevar a la muerte o lesiones graves en caso de no tomar las medidas apropiadas.

 Información importante para garantizar operación sin problemas.

Uso previsto

AquaOxy Set, llamada a continuación "unidad", se puede usar solamente según lo especificado a continuación:

- Para airear y abastecer los estanques de jardín con oxígeno.
- Para el empleo en instalaciones surtidoras y estanques.
- Operación observando los datos técnicos.

Durante el período de invierno, el equipo puede mantener el estanque libre de hielo y evitar que el estanque se congele. La condición es que la temperatura exterior no esté por debajo de la temperatura permitida para el equipo

Uso diferente del uso previsto

Esta unidad puede ser peligrosa y causar daños si no se usa en concordancia con estas instrucciones. Cualquier uso que no esté en concordancia con estas instrucciones o modificaciones de la unidad anulará la garantía limitada.

Instalación

Importante:

- Emplace el equipo horizontal y protegido contra la inundación.
- Mantenga como mínimo una distancia de seguridad de 2 m al agua.
- El equipo se debe emplazar por encima del nivel del agua, porque de lo contrario el agua que retrocede lo dañaría.
- Los daños producidos por un emplazamiento incorrecto no se pueden compensar en el marco de la garantía.

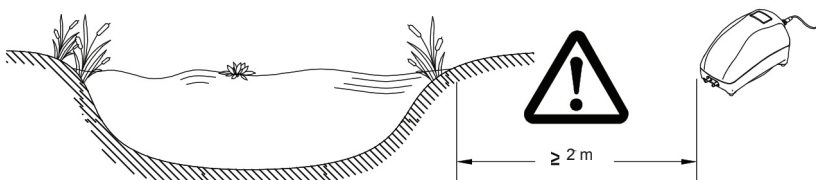

Conexión del equipo

Importante:

- Tienda el tubo flexible de aire protegido y mantenga el tubo lo más corto posible
1. Empalme el extremo libre del tubo flexible de aire en la salida de aire en el equipo
 2. Una la piedra de aireación con el tubo flexible de aire.
 - **AquaOxy Set 240:** Use distribuidores Y
 3. Colóquelos la piedra de aireación en el estanque.

AquaOxy Set 65 / 120

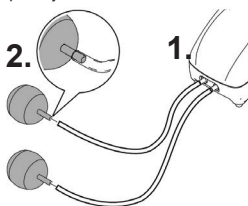

AquaOxy Set 240

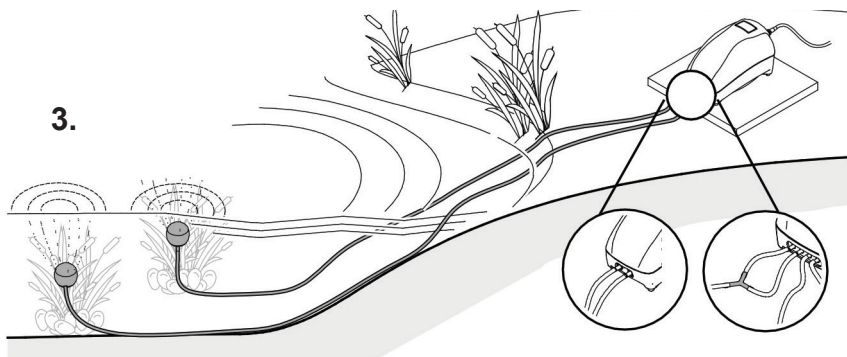
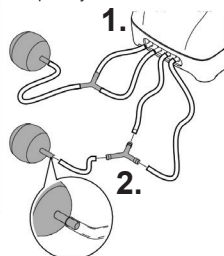

Inicio



¡Atención! Voltaje eléctrico peligroso.

Posibles consecuencias: Muerte o lesiones graves.

Medidas de protección: Antes de llegar al agua, desconectar la fuente de alimentación a todas las unidades utilizadas en el agua. Desconecte el enchufe de alimentación antes de realizar cualquier trabajo en la unidad.

Importante:

- La unidad se prende automáticamente al establecer conexión a la corriente.
 - Después de un corto tiempo de funcionamiento sale aire por las piedras aireadoras.
1. **Para encender:** Conecte el cable eléctrico en el enchufe.
 2. **Para apagar:** Desenchufe el cable eléctrico.

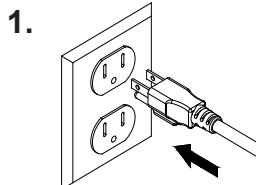

¿Preguntas, problemas, partes faltantes?

Antes de regresar con su vendedor, llame al 1-866-627-3435 de 8 am a 6 pm, hora del este, de lunes a viernes, o envíenos un correo electrónico a customercare@oase-livingwater.com. O visite nuestra página web www.oase-livingwater.com

Mantenimiento y Limpieza

⚠ ¡Atención! Voltaje eléctrico peligroso.

Posibles consecuencias: Muerte o lesiones graves.

Medidas de protección: Antes de llegar al agua, desconectar la fuente de alimentación a todas las unidades utilizadas en el agua. Desconecte el enchufe de alimentación antes de realizar cualquier trabajo en la unidad.

Limpie el filtro de aire

1. Saque el portafiltro con un destornillador de la parte inferior de la carcasa
 2. Saque y limpie el tejido filtrante o sustitúyalo si fuera necesario.
- Coloque el tejido filtrante en el portafiltro.
 - Tenga en cuenta la junta tórica, ella sostiene el soporte del filtro en la carcasa..
 - Monte el equipo en secuencia contraria.

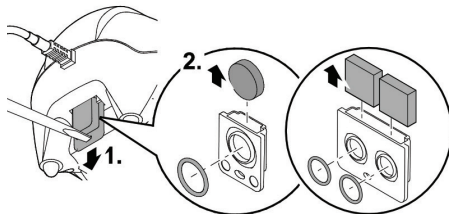

Sustitución de las membranas

Cuando disminuya la cantidad del aire transportado se tienen que sustituir las membranas del motor de aire. Para esto se tiene que desmontar el motor de aire.

i NOTA:

- El equipo no se debe operar con membranas defectuosas.
- Aunque sólo esté defectuosa una membrana se tienen que sustituir las dos membranas. El modo de proceder es idéntico.
- Si Vd. mismo no desea realizar la sustitución diríjase a su comerciante especializado

Abertura de la carcasa

- Suelte los tornillos en el lado inferior de la carcasa
- Quite la parte superior de la carcasa de la parte inferior de la carcasa.

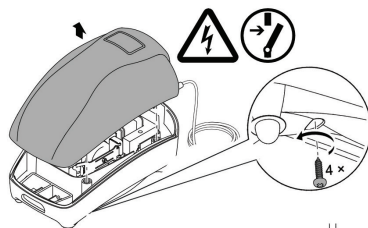

Desmontaje del motor de aire

1. Desatornille los tornillos de la base del motor de aire
 - Si es necesario, doble el estribo de la membrana ligeramente hacia un lado.
2. Saque el motor de aire.
 - Las dos salidas de aire ancladas ofrecen resistencia al principio.

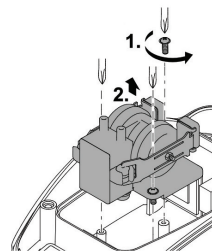

Sustitución de las membranas

1. Suelte y quite la tuerca del estribo de la membrana
2. Pliegue el estribo de la membrana al lado.
3. Sustituya la membrana..
4. Cuelgue los tornillos
5. Cierre el estribo de la membrana.
6. Coloque la tuerca y atorníllela.

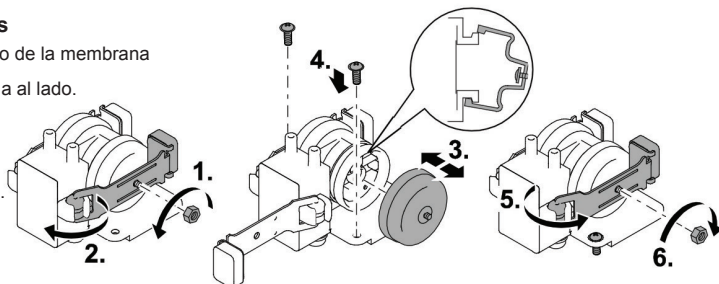

Montaje del motor de aire

- Coloque el motor de aire en la carcasa
 - Garantice que las salidas de aire estén provistas de anillos de obturación.
 - Al colocarlas, al principio las dos salidas de aire ofrecen resistencia.
- Atornille el motor de aire

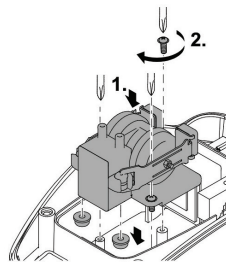

Cierre de la carcasa

- Coloque la parte superior de la carcasa en la parte inferior de la carcasa y atornillelas.
 - Garantice que la descarga de tracción de la línea de alimentación de red se encuentre correctamente en la entalladura de la carcasa.

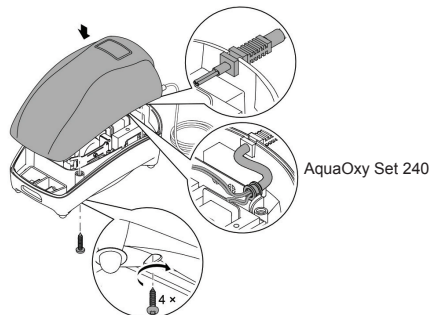

AquaOxy Set 240

Almacenamiento/Acondicionamiento para el invierno

Si el equipo funciona en régimen continuo puede quedar instalado durante las heladas. En caso contrario almacene el equipo en un interior seco a temperatura ambiente

Piezas de desgaste

Membrana, Filtro de aire y Piedra de aireación son piezas de desgaste y no entran en la prestación de garantía.

Desecho



¡No deseche esta unidad en conjunto con la basura doméstica! Primero deshabilite la unidad al cortar los cables. Puede obtener información adicional sobre el reciclaje de este producto de su autoridad municipal local.



Resolución de problemas

Problema	Causa	Solución
El equipo no funciona	No hay tensión de alimentación	Compruebe la tensión de alimentación
El equipo no transporta aire o el caudal es insuficiente	Las piedras de aireación están sucias.	Limpe o sustituya las piedras de aireación.
	El filtro de aire está sucio.	Limpe o sustituya el filtro de aire.
	La manguera de aire está doblada o porosa.	Tienda la manguera de aire sin dobleces o sustitúyala.
	Membrana defectuosa	Sustituya las dos membranas
El equipo funciona con mucho ruido	Membrana defectuosa	Sustituya las dos membranas

¿Preguntas, problemas, partes faltantes?

Antes de regresar con su vendedor, llame al 1-866-627-3435 de 8 am a 6 pm, hora del este, de lunes a viernes, o envíenos un correo electrónico a customercare@oase-livingwater.com. O visite nuestra página web www.oase-livingwater.com

AquaOxy 450	Model	Model No.	Rated voltage	Power consumption	Air flow rate	Pressure	Outlets	Water temperature	Dimensions
	Modèle	Numéro de modèle	Tension de mesure	Consommation électrique	Débit d'air	Pression	Sorties	Température de l'eau	Dimension
	Modelo	No. de modelo	Tensión asignada	Consumo eléctrico	Caudal de aire	Presión	Salidas	Temperatura del agua	Dimensiones
	65	44110	110-120V / 60 Hz	4 W	65 GPH 245 LPH	2.2 psi	2	5 ... 113 °F -15 ... +45 °C	6 x 3.5 x 3.5 in 150 x 90 x 90 mm
120	44116	6 W		120 GPH 450 LPH	2.2 psi	2	7.3 x 4.5 x 4 in 185 x 115 x 110 mm		
240	44117	12 W		240 GPH 900 LPH	2.2 psi	4	9.4 x 6.8 x 5 in 238 x 173 x 130 mm		

	IP X4		
EN	Protection against the ingress of splash water.	Do not dispose of together with household waste!	Attention! Read the operating instructions
FR	Protection contre la pénétration de projection d'eau	Ne pas recycler dans les ordures ménagères !	Attention ! Lire la notice d'emploi
ES	Protección contra la entrada de agua salpicante	¡No deseche el equipo en la basura doméstica!	¡Atención! Lea las instrucciones de uso

Pos.	AquaOxy Set 65	AquaOxy Set 120
1	37978	37677
2	22079	22079
3	22077	22077

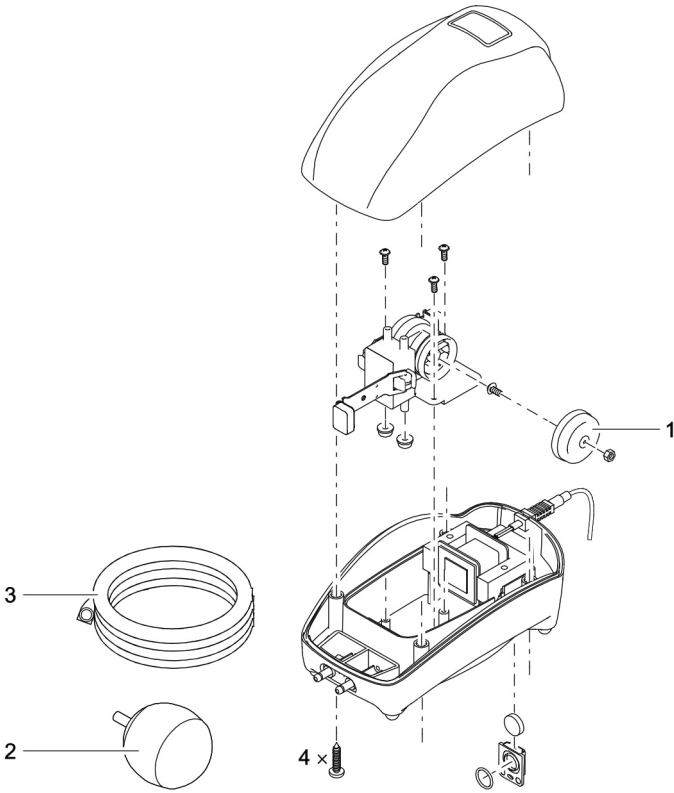

PAR0008

Pos.	AquaOxy Set 240
1	37677
2	22079
3	22077

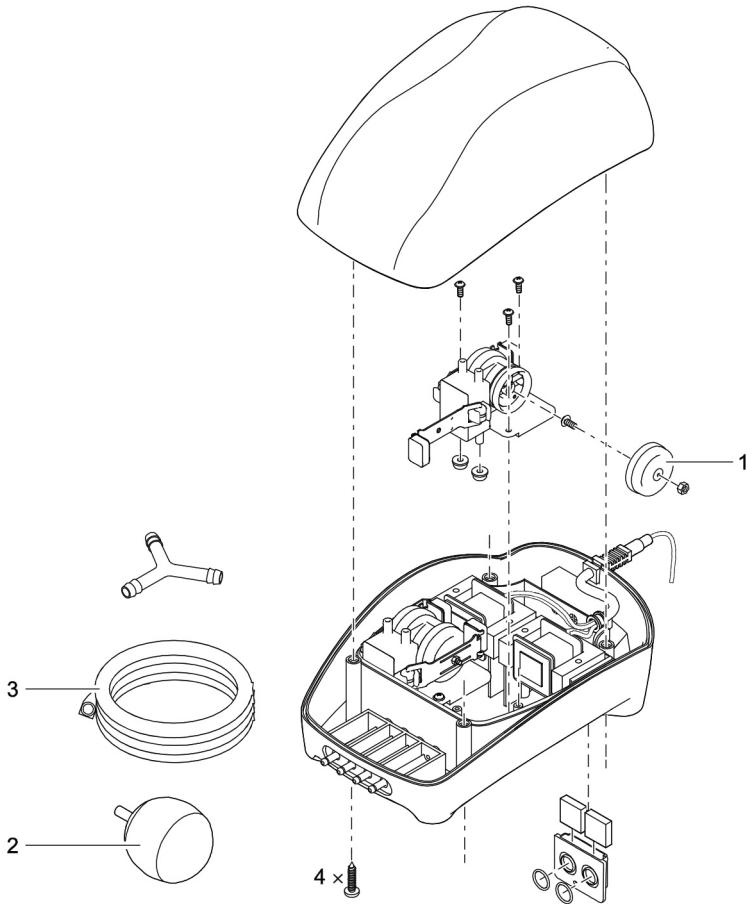



OASE North America INC. · www.oase-livingwater.com

43873/2-18